

ECHELLES



**Inox
304L**

Marche anatomique

anti-dérapante.

ECHELLES INOX

ATTENTION !
L'inox est incompatible
avec un traitement à
l'électrolyse du sel.

- Marches anatomiques anti-dérapantes.
- Livrées avec accessoires de pose.
- Fabriquées dans la Communauté Européenne.



750 003 :

**Echelle inox Tube Ø 43 mm
3 marches**

Qualité INOX : AISI 304L

L'inox AISI 304L est déconseillé avec
un traitement à l'électrolyse du sel.



**Inox
316L**

Marche anatomique

anti-dérapante.

750 009 :

**Echelle inox Tube Ø 43 mm
3 marches**

Qualité INOX : AISI 316L

La qualité inox AISI 316L est la plus résistante
à l'oxydation

Accessoires inclus



Paire d'ancrage



Tampons d'échelle



Vis avec rondelles
indissociables



Caches

En option



Ancrages articulés
avec brides Ø 43

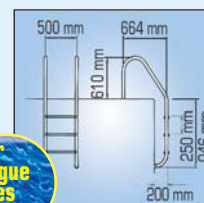

Voir
catalogue
pièces
détachées

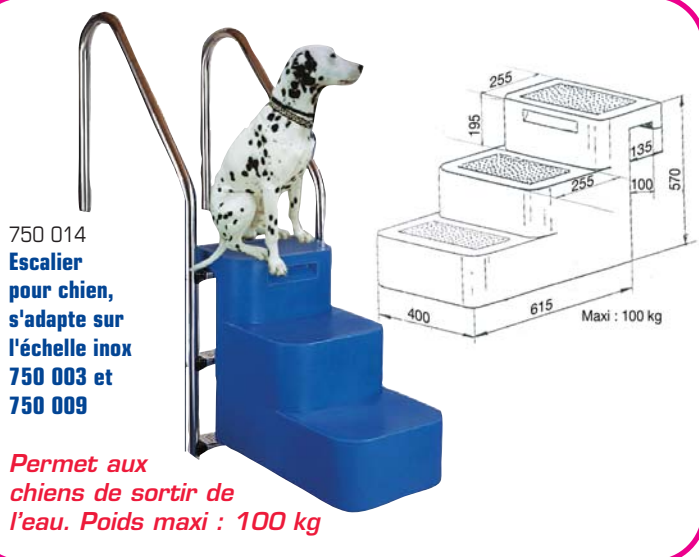

750 014

**Escalier
pour chien,
s'adapte sur
l'échelle inox
750 003 et
750 009**

Permet aux
chiens de sortir de
l'eau. Poids maxi : 100 kg

ECHELLE pour piscine hors-sol

938 022 - Echelle double ajustable de 1,22 m à 1,37 m.

Escalier extérieur rabattable avec cadenas.

- Echelle résine
- 10 marches (5 + 5) largeur 40,6 cm
- 1 plate-forme anti-dérapante
- Echelle ajustable en hauteur
- Montage facile
- Lestée en eau pour une meilleure stabilité.

Poids maximum autorisé : 135 kg

Colis contenant : 4 pieds, 10 marches, 1 plate-forme, 1 cale de rallongement, 1 sachet quincaillerie.



Code article	Niveau de remise	Article	Unité de vente	Poids (kg)	Qté/palette	Prix public conseillé (article)	
						€ HT	€ TTC
POUR PISCINE TRADITIONNELLE							
750 003	2	Echelle inox 3 m AISI304L	1	13	20	167,18	199,95
750 009	2	Echelle inox 3 m AISI316L	1	13	20	225,75	270,00
750 014	2	Escalier pour chien	1	5	8	133,70	159,90
POUR PISCINE HORS-SOL							
938 022	2	Echelle pour piscine hors-sol	1	20	12	192,31	230,00

ESCALIERS pour piscine hors-sol

- Convient aux piscines à partir de 90 cm de hauteur d'eau.
- Main courante 100 % résine
- Marches antidérapantes
- Excellent maintien assuré par le ballast et les ventouses (modèle vague)
- Quincaillerie en acier inoxydable
- Garantie 2 ans, - Quincaillerie 1 an

938 035 : Escalier droit
Dimensions escalier droit :
77,5 cm large/ 1.12 m de
profondeur/ 1.07 m hauteur.

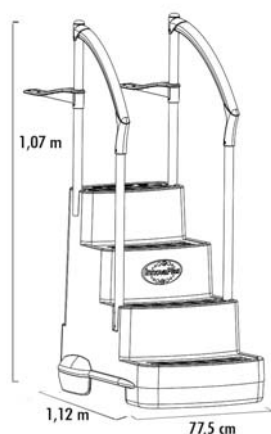

938 036 : Escalier vague

Chargement frontal : simplifie l'installation et le démontage de l'escalier. Fini les sacs ! Il suffit de sortir le cylindre de la marche et de le remplir de sable.

Escalier surelevé pour permettre la circulation de l'eau sous l'escalier et éviter ainsi la formation d'algues.

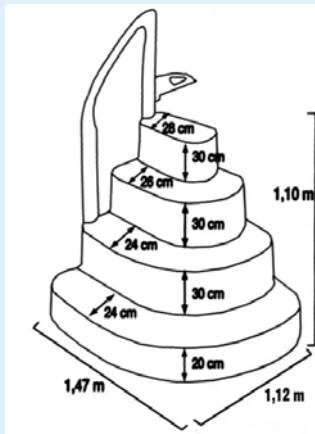

- Meilleure stabilité de l'escalier dans l'eau grâce aux ventouses placées sous l'escalier.
- Circulation d'eau sous l'escalier pour éviter la formation d'algues.
- Compatible avec l'électrolyse.

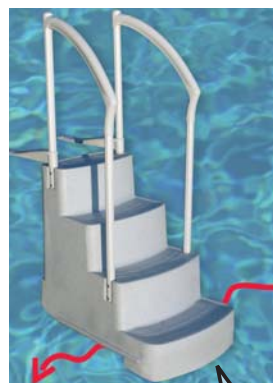

Espace sous l'escalier pour favoriser la circulation d'eau et ventouses pour renforcer la stabilité.

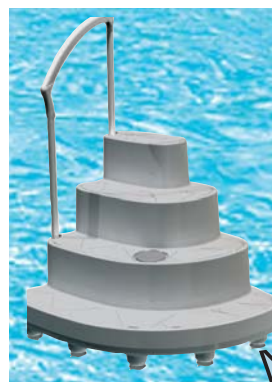

Ventouses sous l'escalier :
- protège le liner
- assure un meilleur maintien de l'escalier au fond de l'eau



Code article	Niveau de remise	Article	Unité de vente	Poids (kg)	Qté/ palette	Prix public conseillé (article)	
						€ HT	€ TTC
POUR PISCINE HORS-SOL							
938 035	2	Escalier droit - Prix départ	1	27	12	376,25	Articles volumineux: Prix départ
938 036	2	Escalier vague - Prix départ	1	36	8	484,95	

COUVERTURES Piscine Hors-sol

Encore plus
de choix !



ATTENTION : Retirer la couverture solaire, si vous faites des chlorations choc, et durant les 48 heures suivantes, pour ne pas endommager les bulles de la couverture.



COUVERTURES SOLAIRES pour piscines hors-sol

Couverture flottante bulle bleue
En polyéthylène traité anti-UV
Livrée dans une housse

- 851 046 - Pour bassin de Ø 2,40 m
- 851 047 - Pour bassin de Ø 3,00 m
- 851 048 - Pour bassin de Ø 3,60 m
- 851 050 - Pour bassin de Ø 4,57 m
- 851 052 - Pour bassin de Ø 5,49 m
- 851 054 - Pour bassin de Ø 6,40 m
- 851 055 - Pour bassin de 7,30 m x 3,70 m

NOUVEAU !

COUVERTURES D'HIVERNAGE pour piscines hors-sol

Avec écoulement central. Cette grille d'écoulement empêche la stagnation de l'eau sur la couverture et permet ainsi un retrait de la couverture plus facile au printemps.

Traitées anti-UV. Livrées en carton

- 852 048 - Ø 3,00 m pour bassin 2,40 m
- 852 053 - Ø 3,60 m pour bassin 3 m
- 852 049 - Ø 4,00 m pour bassin 3,40 m
- 852 051 - Ø 4,60 m pour bassin 4 m
- 852 050 - Ø 5,60 m pour bassin 5 m
- 852 052 - Ø 6,60 m pour bassin 6 m
- 852 054 - Ø 7,60 m pour bassin 7 m

NOUVEAU !

NOUVEAU !

NOUVEAU !

ENROULEUR piscine hors-sol

860 220 - Extensible jusqu'à 5 m.

Code article	Niveau de remise	Article	Unité de vente	Poids (kg)	Qté/ Palette	Prix public conseillé (article)	
						€ HT	€ TTC
COUVERTURES SOLAIRES HORS-SOL							
NOUVEAU ! 851 046	2	180 microns pour bassin Ø 2,40 m	1	1,30	42	15,80	18,90
851 047	2	180 microns pour bassin Ø 3,00 m	1	1,50	42	22,58	27,00
851 048	2	180 microns pour bassin Ø 3,60 m	1	2,00	24	30,10	36,00
851 050	2	180 microns pour bassin Ø 4,57 m	1	3,10	16	45,15	54,00
851 052	2	230 microns pour bassin Ø 5,49 m	1	5,60	8	86,12	103,00
851 054	2	230 microns pour bassin Ø 6,40 m	1	6,40	6	105,35	126,00
851 055	2	180 microns pour bassin 7,30 m x 3,70 m	1	5,20	8	66,81	79,90
ENROULEUR COUVERTURE HORS-SOL							
860 220	2	Enrouleur piscine hors-sol	1	7,00	-	89,46	107,00
COUVERTURES D'HIVERNAGE HORS-SOL							
NOUVEAU ! 852 048	2	Ø 3,00 m 100 microns pour bassin Ø 2,40 m	1	2,00	84	17,35	20,75
NOUVEAU ! 852 053	2	Ø 3,60 m 100 microns pour bassin Ø 3,00 m	1	2,50	84	25,08	30,00
NOUVEAU ! 852 049	2	Ø 4,00 m 100 microns pour bassin Ø 3,40 m	1	2,80	84	26,76	32,00
852 051	2	Ø 4,60 m 100 microns pour bassin Ø 4,00 m	1	3,00	84	31,77	38,00
852 050	2	Ø 5,60 m 100 microns pour bassin Ø 5,00 m	1	4,00	84	43,48	52,00
852 052	2	Ø 6,60 m 100 microns pour bassin Ø 6,00 m	1	5,00	84	55,18	66,00
852 054	2	Ø 7,60 m 100 microns pour bassin Ø 7,00 m	1	6,00	84	81,94	98,00

COUVERTURES SOLAIRES & ENROULEUR

93

COUVERTURES A BULLES 400 microns

La couverture solaire :

- Evite les déperditions calorifiques de l'eau. Elle conserve la chaleur de l'eau accumulée la journée pour la maintenir la nuit.
- Ralentit l'évaporation de l'eau, protège des salissures, prolonge votre saison de baignade.
- Bâche d'une épaisseur de 0,40 mm (400 µ)
- Bâche polyéthylène traité-anti UV.
- Housse de rangement ou carton.

Couverture solaire bordée largeur, lisières longueur, 2 sandows de fixation pour housse de protection, bâchette de protection.

Disponible en 3 couleurs.

Minimum de commande : 20 m²

Notre tarif s'applique sur 12 m de longueur maxi et 5 m de largeur maxi. Au-delà, nous consulter.

ATTENTION : retirer la couverture solaire, si vous faites des chlорations choc, pour ne pas endommager les bulles de la couverture.

Tous nos prix de couvertures s'entendent pour les formes de piscines standard (forme A ci-contre). Pour la surface, veuillez prendre les cotes bassin réelles. Prendre uniquement la surface de bâche utilisée.

Autres formes géométriques ou formes libres : sur devis selon plan fourni.

ENROULEUR

Enrouleur mobile, **extensible jusqu'à 6 m.**

Tube extensible : diamètre 90 mm,

3 sections : 2 de 2.10 m et 1 de 2.44 m fourni avec :

- des sandows de fixation
 - 2 roues gonflables
 - volant avec poignée
- livré en 2 colis :
- colis 1 : 53 x 51 x 17
 - colis 2 : 246 x 18 x 10



Placez le volant de l'enrouleur côté roues, pour éviter de le casser. En effet, avec un volant placé à l'opposé, si vous souhaitez déplacer l'enrouleur, vous aurez tendance à soulever l'enrouleur à l'aide du volant, et avec le poids de la bâche, vous risquez de l'endommager.

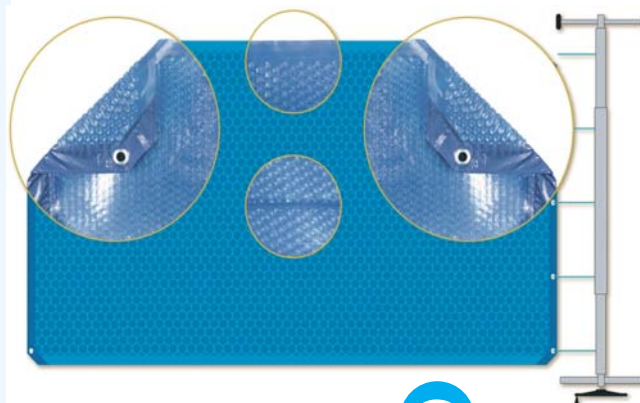

Garantie **2ans** dégressive



Bleu



Bleu/Face envers noire



Bleu / Face envers argent

COUVERTURES STANDARD

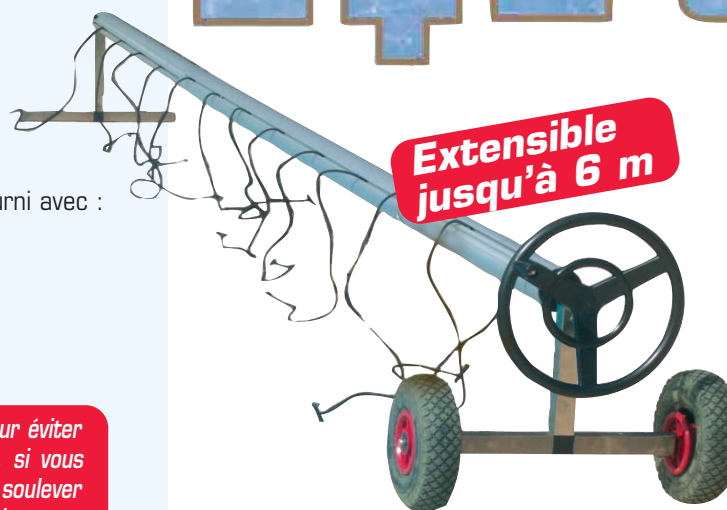
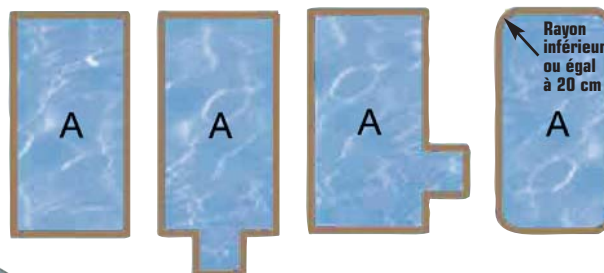

860 015

Code article	Niveau de remise	Article	Unité de vente	Poids (kg)	Prix public conseillé (article)	
					€ HT	€ TTC
COUVERTURES SOLAIRES A BULLES						
851 010	2	Couvert. solaire - bulles 400 µ bleu ⁽¹⁾	m ²	0,50	7,11	8,50
851 009	2	Couvert. solaire - bulles 400 µ bleu/noir ⁽¹⁾	m ²	0,50	7,86	9,40
851 008	2	Couvert. solaire - bulles 400 µ bleu/argent ⁽¹⁾	m ²	0,50	8,28	9,90
851 085	2	Découpe échelle - forfait	-	-	45,99	55,00
ENROULEUR						
860 015	2	Enrouleur mobile extensible jusqu'à 6 m	1	16	199,83	239,00

⁽¹⁾ Minimum de commande : 20 m²

HIVERNAGE

Couvertures et Matériel



Dimensions maximales du bassin (pour obtention de la conformité) : **14 x 6 m**
* mini de fabrication 20 m², maximum : 100 m²

Tous nos prix de couvertures s'entendent pour les formes de piscines standard
Pour la surface, veuillez prendre les cotes bassin réelles majorées de 0,70 m.

(Nous consulter pour les autres formes)

Si le gel est à craindre...



870 001 : Flotteur lesté (sable)



870 002 : Gizzmo



870 011 : Bouchons N° 10

COUVERTURE D'HIVERNAGE

- Tissu : PVC souple **550 g/m²** renforcé par une trame polyester
- Résistance sur la chaîne : 5700 kg/ml
- Résistance sur la trame : 4100 kg/ml
- Traitements : anti UV, anti-cryptogamique et anti-bactéries, brouillard salin
- Assemblage : soudure
- Finition périmétrique; ourlet
- Débordement : 0.70 m par rapport au plan d'eau
- Livrée avec crochets

Disponible en 4 coloris



Coloris sable au verso (quel que soit le modèle)

- Minimum de commande : 20 m²

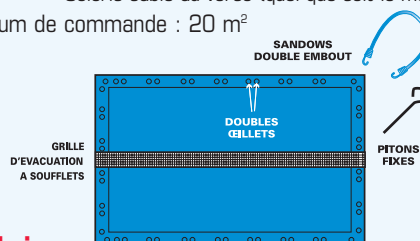

Les + :

Opacité : maintient la limpidité de l'eau, réduit l'utilisation des produits de traitements et facilite la remise en service.

Grille d'évacuation centrale à soufflet : filtre les eaux de pluie, évite la formation de poches d'eau.

Accrochages sandow clic tous les 80 cm environ, facilitent la pose.

MATÉRIEL D'HIVERNAGE

Les bouées d'hivernage (flotteurs) sont remplies d'air et de sable. En cas de gel en surface de l'eau de la piscine, ces bouées permettent aux murs de celle-ci de ne pas se fissurer sous la poussée de la glace.

Par précaution, la mise en place de **bouteilles «gizzmo»** dans les skimmers...

...et de **bouchons** sur les buses de refoulement favorisera la protection du circuit hydraulique contre le gel.

Pour déclencher la filtration à partir de 5°C, équipez votre tableau électrique du module Pool Timer (fonction HORS GEL)

Pool Timer Voir p. 84



Code article	Niveau de remise	Article	Unité de vente	Poids (kg)	Qté/palette	Prix public conseillé (article)	
						€ HT	€ TTC
COUVERTURES D'HIVERNAGE (Articles non stockés, sur commande uniquement)							
852 146	2	Couvert. avec grille d'écoulemt. - bleu, sable ou vert ⁽¹⁾	1 m ²	0,6		12,46	14,90
852 147	2	Couvert. avec grille d'écoulemt. - amande ⁽¹⁾	1 m ²	0,6		12,46	14,90
MATERIEL D'HIVERNAGE							
870 001	2	Flotteur lesté (sable) longueur 0,50 m	6	2,50	280	4,97	Article pondéreux : Prix départ
870 002	2	Gizzmo	12	0,20	710	1,51	1,80
870 011	2	Sachet de 2 bouchons N°10	10 sachets	0,10	1 000	4,17	4,99
					soit le bouchon au prix unitaire de	2,09	2,50

⁽¹⁾ Minimum de commande : 20 m²

COUVERTURE DE SÉCURITÉ SUPER SECURIT / Easy Top

empêche l'accès de la piscine aux enfants et protège le bassin, été comme hiver.

Bâche :

- Polyester enduit de PVC, poids de 550 g/m², qualité SUPERBLACK.
- Résistance à la rupture 5100 kg / m².
- Trame 100 % opaque.
- Perforation du tissu entre chaque barre pour éviter la formation de poche d'eau.

Barres aluminium anodisé porteuses sur la largeur, reposant en leur extrémité sur les margelles et protégées par un patin.

Système de tension anti-feuilles sur les longueurs. La durée de vie de la couverture est prolongée grâce aux 2 bandes anti-abrasion interchangeables situées sous la couverture au droit des nez de margelles. Tension et verrouillage par cliquets inox, enroulement par treuil et déroulement par sangles de rappel.

Treuil estimatif de manipulation de la couverture (bassin de 10 x 5 sans escalier) = **Déroulement : 2 mn – Enroulement : 3 mn**



ROLLTROT®, Motorisation automatique pour l'enroulement*

- Télécommande filaire
- Fonctionne sur batterie 12 V, intégrée au boîtier.
- Se recharge sur secteur (après environ 10 enroulements).
- Livré avec chargeur
- Adaptateur existant pour autres couvertures à barre



* Ne peut être utilisé pour le déroulement.

BARRIÈRE DE SÉCURITÉ FILET

conforme à la norme NF P 90-306. (attestation LNE n°E080183)

Système de protection pour piscine privée composé de modules prémontés destiné à empêcher l'accès à la piscine aux enfants de moins de 5 ans.

- Sûre :**
- Ouverture et fermeture par loquet inox double action pour chaque module.
 - Toile transparente qui permet de surveiller le bassin si vous êtes à l'extérieur.

Facile à installer : le perçage des fourreaux ne requiert ni perceuse professionnelle ni foret de gros diamètre.

Sur mesure :

- Cette barrière s'adapte à toute forme et à toute taille de piscine car les modules sont recoupables en longueur grâce à la réglette démontable. C'est une barrière parfaitement adaptée à votre bassin et à son environnement.

• Tous les modules disposant de leur ouverture, vous pouvez avoir plusieurs accès au bassin.

Résistante : matériaux anti-corrosion et toile traités anti UV pour une longévité optimale.

Facile à démonter : si vous le souhaitez, vous pouvez facilement démonter et enrouler complètement les modules. (obtenir les fourreaux avec les bouchons fournis dans le colis).

Caractéristiques techniques

- Coloris noir
- Longueur du module : 3m
- Hauteur : 1,25m
- Toile polyester 4 x 4 enduite PVC ultra résistante, traitée anti UV
- Poteaux aluminium laqués (Ø 25, ht 1275 mm) + tige inox
- Fixation sur sol plat rigide (dalle béton) par tige mâle inox Ø 12,5 mm.
- Fourreaux d'ancrage en plastique Ø 15,5 mm
- Recoupable via réglette 11 vis démontable



Garantie 3 ans



(sous réserve d'une installation conforme à celle précisée dans la notice d'installation).

Dimensions max. du bassin : 11,5 m x 5 m
Cette couverture n'est pas adaptée aux piscines semi-enterrées.

La couverture SUPER SECURIT est disponible sur mesure exclusivement. Si le bassin est équipé d'un escalier, la couverture comportera une bavette de protection indissociable (dans le cas d'un escalier sur le côté : profil de remplacement de margelle fourni). Les couvertures sont confectionnées avec un débordement de 25 cm par rapport au plan d'eau.

La sécurité est assurée uniquement si la couverture est ancrée sur une dalle en béton dosé à 350 kg/m³ d'une épaisseur d'au moins 10 cm et d'une largeur de 80 cm à partir du plan d'eau.



Garantie 2 ans



Garantie 1 an

ATTENTION ! la sécurité n'est assurée qu'avec le moyen d'accès fermé, verrouillé. Cette barrière ne se substitue pas à la vigilance des parents et/ou adultes responsables.

Composition du colis

- 1 module de 3 ml pré-monté
- 5 fourreaux d'ancrage (4 + 1 rechange)
- 1 loquet inox double action (rechange)
- 5 bouchons (4 + 1 rechange)
- 1 notice



Code article	Niveau de remise	Article	Unité de vente	Poids (kg)	Qté/ Palette	Prix public conseillé (article)	
						€ HT	€ TTC
COUVERTURES DE SECURITE (Surface minimum 20 m²)							
852 140	2	Couvert. à barres Super Securit/Easy Top	m²	0,5	–	49,33	59,00
852 138	2	Forfait escalier sur la longueur (3,50 m maxi)	1	–	–	464,05	555,00
852 139	2	Forfait escalier sur la largeur (3,50 m maxi)	1	–	–	376,25	450,00
MOTORISATION							
852 142A	2	Rolltrot Duo enrouleur électrique avec sa couv.	1	5	–	848,66	1 015,00
852 142	2	Rolltrot enrouleur électrique seul	1	5	–	1 379,60	1 650,00
BARRIÈRE DE SÉCURITÉ							
• 852 100A	2	Barrière de sécurité filet (en kit)	1	6	8	125,42	150,00

(1) Minimum de commande : 20 m²

NAGE A CONTRE COURANT KIT NADORSELF

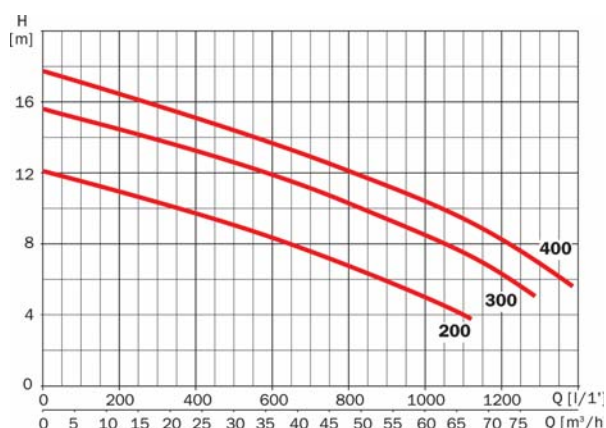
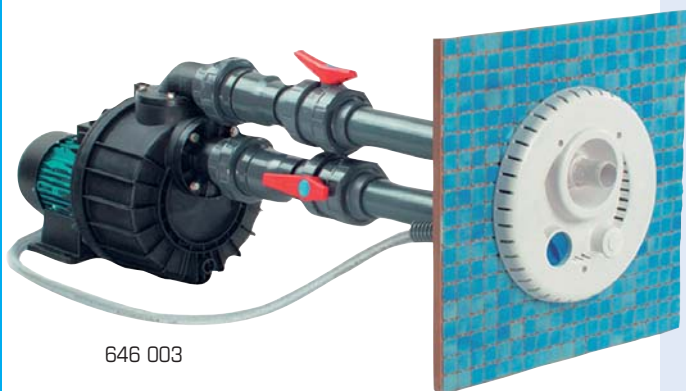

KIT NADORSELF

- 1 corps de pompe important permettant l'auto-amorçage jusqu'à 3 m de hauteur ou jusqu'à 25 m du local technique (Ø de canalisation adapté)
- 1 corps de pompe résistant à de fortes pressions
- l'ensemble garniture mécanique, turbine et axe moteur conçu pour fonctionner avec des eaux traitées au sel (7 g/l), eaux chlorées, ozone ...
- Clapet de retenue incorporé
- Débit jusqu'à 90 m³/h
- Bride d'accouplement sur aspiration et refoulement pour faciliter le démontage
- Effet massant
- Possibilité orientation de la sortie de refoulement à 90°

LES PLUS :

- Peut être installé à distance et au-dessus du niveau de l'eau
- Evite le coût d'un local technique enterré
- Pompe auto-amorçante

COMPOSITION DU KIT :

- COLIS 1 :**
- Pièces à sceller
 - Raccords
 - 25 ml de tuyau capillaire

- COLIS 2 :**
- Coffret électrique : protection thermique et commande pneumatique de la pompe
 - Pompe Nadorself
 - Façade (réglage débit d'eau et d'air)

ACCESSOIRES EN OPTION :

- 2 raccords unions mixtes F/F à coller et à visser Ø 75 mm

INSTALLATIONS POSSIBLES DE LA NADORSELF

2 schémas d'installation

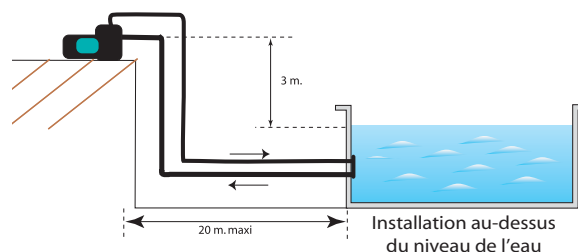
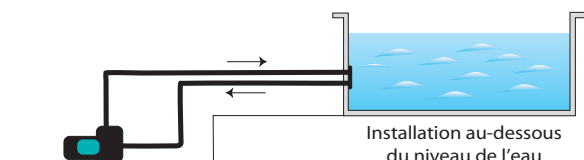

Code article	Niveau de remise	Article	Unité de vente	Poids (kg)	Qté (unité de vente) par palette	Prix public conseillé (article)	
						€ HT	€ TTC
NAGE A CONTRE COURANT - KIT NADORSELF							
646 000	2	Colis N° 1 en Ø 75	1	5	10	376,25	450,00
646 001	2	Colis N° 2 - 2 CV mono	1	26	6	1 421,40	1 700,00
646 002	2	Colis N° 2 - 3 CV mono	1	28	6	1 505,02	1 800,00
646 003	2	Colis N° 2 - 4 CV tri sur commande	1	28	6	1 505,02	1 800,00